

取扱説明書

パワークランプ大電流レールマウント端子台

サイドエントリー

50mm²用(285-150, 154, 157) / 95mm²用(285-195, 194, 197) / 185mm²用(285-1185, 1184, 1187)

■各部の名称および構造

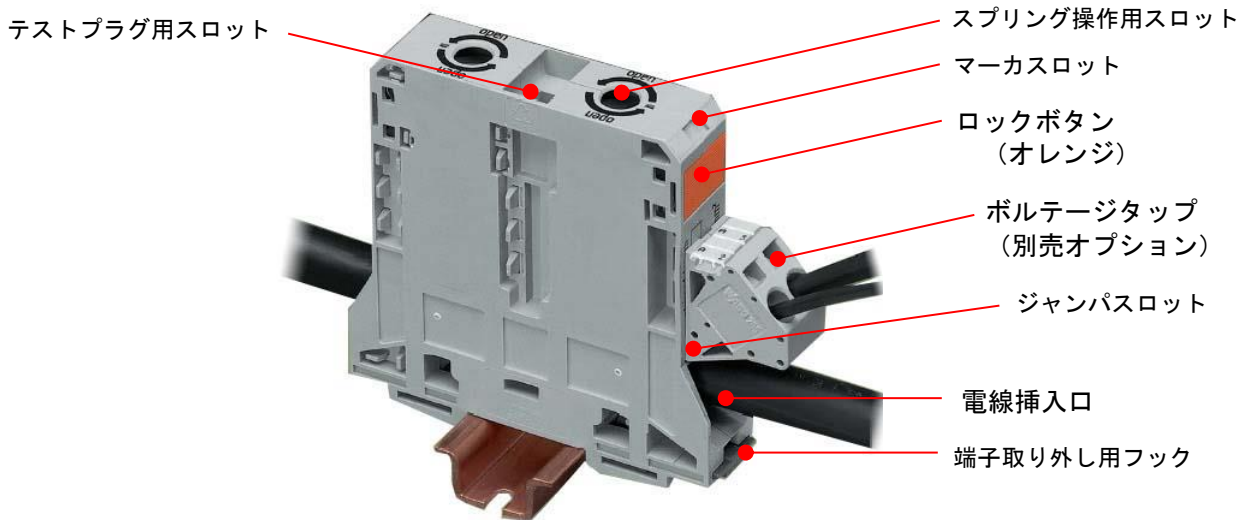

■使用工具

●必ず正しい工具をご使用ください。



型番 : 285-173
六角レンチ
ラチェット式

■電線のむき出し

必ず規定のむき長さを守ってむき出してください。また、電線の先端の状態に注意してください。

50mm²用 : むき長さ 30 mm~31mm* 最大被覆外径φ16.5mm

*電線被覆の厚さが1.8mmを超える場合は、端子台との干渉を防ぐため、35mm~36mm剥き出してください。

95mm²用 : むき長さ 35 mm~36mm* 最大被覆外径φ18mm

*電線被覆の厚さが1.8mmを超える場合は、端子台との干渉を防ぐため、38mm~40mm剥き出してください。

185mm²用 : むき長さ 45 mm~47mm 最大被覆外径φ25mm

★ 適合電線径内であっても電線の種類・被覆の厚さにより使用できない場合があります。

注意 : 電線を曲げる場合は、結線前に下記の手順で処理してから結線してください。



1. 電線を曲げる
2. 先端をまっすぐに切断
3. 電線の被覆をむく

■結線作業：下図にしたがって作業してください。



電線の被覆を規程の長さに剥き、端子台のストリップゲージで剥き出し長さを確認してください。

*電線被覆の厚さが1.8mmを超える場合は前頁のむき長さをご参照ください。



六角レンチで反時計回りに回して電線挿入口を開きます。

⚠ 注意：端子台が破損しますので、絶対に時計方向には回さないでください！



電線挿入口が開いた状態でオレンジのボタンを押してロックします。

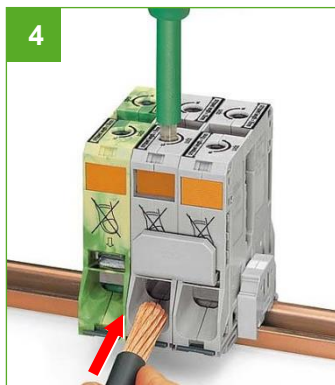

むき出した電線をしっかりと奥まで差込みます。

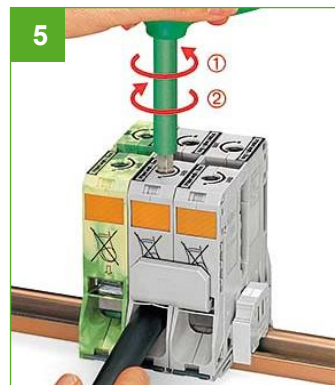

①一度左に回すとロックが外れ、時計方向に回ります。
②止まるまで回せば電線が固定されます。

※原則として1つの電線挿入口には1本の電線を接続してください。
(JIS 9960-1 (IEC 60204-1)
13.1.1 一般要求事項による。)

■離線作業

結線作業と同様に六角レンチを操作すると、電線を取り外せます。

■注意



⚠ 危険

電線口が開いている時は絶対に指を入れないでください。
通電状態では感電の恐れがあります。
別売りの接触防止カバーのご使用をお勧めします。



接触防止カバー(アクセサリ)

型番：285-441 (285-150 用)

型番：285-169 (285-195 用)

型番：285-1178 (285-1185 用)

電線接続をしていない電線挿入口に接触防止カバーを取付けます。
ジャンパスロットのみを塞ぐ場合はカバーを折り取ってください。

■ ボルテージタップ (アクセサリ)

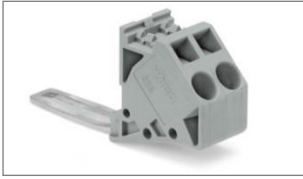

型番：285-447 (285-150 用)
定格電流 41A

型番：285-407 (285-195 用)
定格電流 57A

型番：285-1175 (285-1185 用)
定格電流 57A



取付
給電口(ジャンパスロット)にボルテージタップを差込みます。タップの取付けは安全で簡単です。電線接続はタップの差込後に行います。

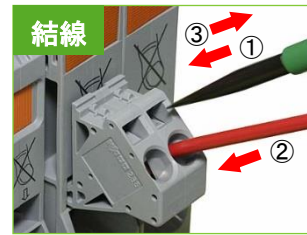

結線
①操作穴(角穴)にドライバを差し込み、②12~13mm むき出した電線を突き当たるまで差し込みます。③ドライバを抜けば結線完了です。

■ ジャンパ (アクセサリ)



型番：285-450 (285-150 用)

型番：285-495 (285-195 用)

型番：285-1171 (285-1185 用)

※定格電流はカタログをご参照ください



取付
結線する前にジャンパスロットにジャンパを差し込みます。

■ プロテクトイワーニングマーカ (アクセサリ)

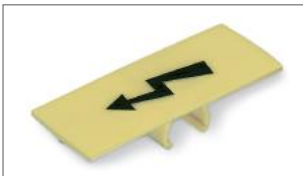

型番：285-440 (285-150 用)

型番：285-170 (285-195 用)

型番：285-1177 (285-1185 用)

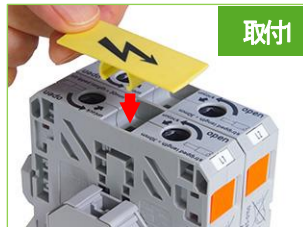

取付1
端子台上部中央のスロットに差し込みます。

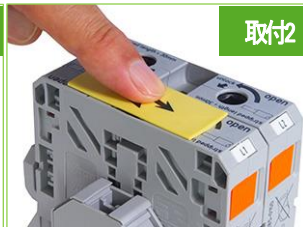

取付2
しっかりとはめ込んでください。

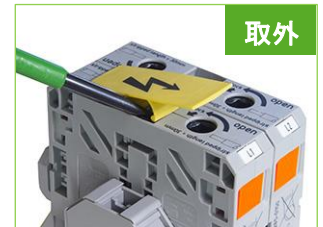

取外
ドライバを端子台とワーニングマーカの間に差し込み、こじって取り外します。

■ マーカキャリア (アクセサリ)



型番：285-442
(285-150, 285-195 用)

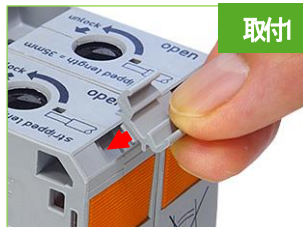

取付1
マーカスロットにマーカキャリアをはめ込みます。



取付2
最低 2 か所に取り付けてください。

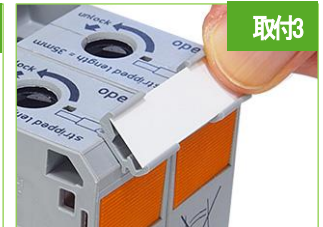

取付3
マーカキャリアにマーカストリップを取り付けてください。